



ACDIS
France

Bâtiment & Industries
Depuis 1965

**BÂTIMENT ET
INDUSTRIES**

INDUSTRIES • MARCHÉS PUBLICS • MARINE

GAMME ACO®



- | | |
|--|---|
| <p>1 Mastics
<i>p. 4 - 5</i></p> <p>2 Colles
<i>p. 6 - 7 - 8 - 9 - 10</i></p> <p>3 Mousses
Polyuréthanes
<i>p. 11</i></p> <p>4 Gamme Coupe Feu
<i>p. 12 - 13</i></p> <p>5 Fixations Chimiques
& Mécaniques
<i>p. 14</i></p> <p>6 Bandes Adhésives
<i>p. 15</i></p> <p>7 Rubans Simple Face
<i>p. 16</i></p> <p>8 Rubans Double Face
et Techniques
<i>p. 17</i></p> | <p>9 Fonds de Joint
<i>p. 18 - 19</i></p> <p>10 Aérosols
<i>p. 20-21</i></p> <p>11 Chambre Froide
<i>p. 22</i></p> <p>12 Outillages / Abrasifs
<i>p. 23 - 24 - 25</i></p> <p>13 Équipements de
protection individuelle
<i>p. 26 - 27 - 28 - 29</i></p> <p>14 Accessoires
<i>p. 30 - 31 - 32 - 33 -
34 - 35 - 36 - 37 - 38</i></p> <p>15 Notes
<i>p. 39</i></p> |
|--|---|

MASTICS ACRYLIQUES



ACO® 220

Mastic acrylique, sans primaire sur la plupart des supports. Peut se peindre.
Coloris : blanc, gris

Contenance	Unité de vente	Conditionnement
300 ml	Cartouche	Carton de 25



PARACRYL SNJF

Utilisation identique à l'ACO® 220, acrylique, label SNJF, 1ère catégorie.
Coloris : blanc, gris, noir

Contenance	Unité de vente	Conditionnement
300 ml	Cartouche	Carton de 25



PARACRYL EXTERIEUR SNJF

Plasto-élastique, résistant à l'eau.
Coloris : blanc, gris

Contenance	Unité de vente	Conditionnement
300 ml	Cartouche	Carton de 25

MASTICS SILICONES



MASTIC SILICONE NEUTRE ACO® 820

Sans primaire, base oxime, élastomère 1^{ère} catégorie. Label SNJF.
Coloris : blanc PVC 9016, blanc 9010, gris 7035, gris 7004, pierre, bronze, noir, (autres : nous consulter)

Contenance	Unité de vente	Conditionnement
300 ml	Cartouche	Carton de 25



MASTIC SILICONE PARASILICO SANITAIRE

Joint de finition sanitaire, résistant aux moisissures.
Coloris : blanc, translucide

Contenance	Unité de vente	Conditionnement
300 ml	Cartouche	Carton de 25



PARACRYL DECO

- Spécialement prévu pour le colmatage et le remplissage de joints à mouvement faible
 - Convient à toutes les surfaces poreuses (bois, pierre, béton, plâtre...) et au métal, aux carreaux de céramique et au PVC dur.
- Coloris :** blanc

Contenance	Unité de vente	Conditionnement
310 ml	Cartouche	Carton de 25
Uniquement sur commande.		

MASTICS CHAMBRES FROIDES



ACO® 720

Mastic silicone spécial chambres froides, renforcé anti-moisissures.
Coloris : blanc, transparent, gris.

Contenance	Unité de vente
300 ml	Cartouche
Conditionnement	Carton de 25



ACO® BUTYL

Mastic plastique polybutène. Bonne adhérence sur la plupart des matériaux (béton, alu, verre, tôle laqué, galva, bois...). Peut être recouvert de peinture. Permet le démontage des assemblages.
Coloris : blanc, gris

Contenance	Unité de vente
300 ml	Cartouche
Conditionnement	Carton de 25

MASTICS VITRIER



MASTIC À HUILE DE LIN MONDIAL

Coloris : naturel

Contenance	Unité de vente	Conditionnement
500 g	Pot	Carton de 24
1kg	Pot	Carton de 12
5 kg	Seau	Seau
10 kg	Seau	Seau
25 kg	Seau	Seau

Coloris : acajou

Contenance	Unité de vente	Conditionnement
1kg	Pot	Carton de 12

MASTICS POLYURÉTHANES



ACO® 410

Mastic PU destiné à l'étanchéité dans le bâtiment. Label SNJF classe 25E. Utilisation avec un fond de joint ou en solin. Très bonne adhérence sur les mortiers et aluminium anodisé. Dureté shore 25.
Coloris : blanc - brun gris - noir - sable

Contenance	Unité de vente
300 ml	Cartouche
Conditionnement	Carton de 25



ACO® 420

Mastic PU. Présente une excellente adhérence sur la plupart des supports usuels du bâtiment comme le béton, brique, pierre, alu, acier, bois... Dureté shore 40.
Coloris : blanc, gris, noir, brun

Contenance	Unité de vente	Conditionnement
300 ml	Cartouche	Carton de 25
400 ml	Poche	Carton de 20



PARACOL MONTAGE KIT - WB

Colle de montage acrylique, sans solvant, à base d'acrylique en dispersion. Utilisations identiques à la colle « DETAPREN ».

Compatible avec le polystyrène.

Contenance 300 ml **Unité de vente** Cartouche **Conditionnement** Carton de 25



ACO® MIROIR

Colle à base d'hybride polymère, offre toute la sécurité pour le collage des miroirs. Résiste à l'humidité.

Contenance 300 ml **Unité de vente** Cartouche **Conditionnement** Carton de 25



ACO® FIX HIGH TACK

Mastic colle à base de MS polymères. Tack immédiat. Adhérence exceptionnelle sur tous les supports lisses ou poreux, même mouillés sans primaire.

Contenance 290 ml

Unité de vente Cartouche

Conditionnement Carton de 25

Caractéristiques principales

- Remplace la fixation mécanique
- Neutre et sans odeur
- Peut être peint et poncé
- Coloris : blanc
- Ne contient ni isocyanate, ni silicone
- Anti-moisissures, sans solvant, non tâchant
- Collage souple et anti-vibratile
- Prise partielle en 2 à 3 heures



ACO® FIX CRYSTAL

Mastic colle bas module, totalement transparent à base de MS polymères. Spécial collage de verre en toute transparence.

Contenance 290 ml

Unité de vente Cartouche

Conditionnement Carton de 25

Caractéristiques principales

- Remplace la fixation mécanique
- Neutre et sans odeur
- Peut être peint et poncé
- Coloris : transparent
- Ne contient ni isocyanate, ni silicone
- Anti-moisissures, sans solvant, non tâchant
- Collage souple et anti-vibratile
- Prise partielle en 2 à 3 heures



ACO® PLUS

Mastic bas module, très forte adhérence même sur supports humides, sans isocyanate, ni silicone. Pour joint de dilatation dans le bâtiment. Polymère hybride. **Coloris** : blanc, gris, noir

Contenance 290 ml **Unité de vente** Cartouche **Conditionnement** Carton de 25



COLLE BOIS BLANCHE ER D3

Paracol - Colle vinylique extérieur. Pour collage et assemblage en menuiseries intérieures et extérieures. Bonne résistance à l'eau.

Contenance 750 g / 5 kg **Unité de vente** Biberon / Seau **Conditionnement** Carton de 12 / Carton de 12



COLLE VINYLIQUE

› Colles faciles d'application, elles ont un haut pouvoir couvrant. Colles respectueuses de l'environnement.

- Colle mono-composante haute performance
- Assemblage bois toutes essences, parquets & panneaux de bois



ACO® TUILE

Collage de tuiles sur voliges fibre-ciment ou liteaux bois. Collage de tuiles entre elles et éléments divers de couverture.

Contenance 300 ml / 400 ml **Unité de vente** Cartouche / Poche **Conditionnement** Carton de 25 / Carton de 20



COLLE 3100 MONO

ISOLEMFI 3100 MONO est une colle polyuréthane mono composant polymérisant par l'action de l'humidité. Les collages de bois réalisés avec ISOLEMFI 3100 MONO présentent une excellente résistance à l'eau (classe D4 selon les normes NF EN 204 et 205).

Conditionnement Biberons de 500, 750 et 1 000 g. Bidons de 5, 6 et 25 kg. Tonnelets métalliques de 60 kg et fûts métalliques de 220 kg. Pour d'autres conditionnements, nous consulter. **Unité de vente** Biberon **Coloris** : brun



COLLE 3100 RAPIDE

ISOLEMFI 3100 RAPIDE est une colle polyuréthane mono composant polymérisant rapidement par l'action de l'humidité. Les collages de bois réalisés avec ISOLEMFI 3100 RAPIDE présentent une excellente résistance à l'eau (classe D4 selon les normes NF EN 204 et 205).

Coloris : brun **Conditionnement** Biberons de 500 et 1 000 g. Tonnelets métalliques de 5 et 30 kg. Fûts métalliques de 60 et 225 kg. Conteneurs de 1100 kg. Pour d'autres conditionnements, nous consulter.

COLLES PARQUETS



COLLE ACO® PARQUET POLYURETHANE



Colle ACO® parquet PU. Colle à base polyuréthane monocomposante. Collage de tous types de parquets et planchers.

Contenance 600 ml **Unité de vente** Poche **Conditionnement** Carton de 20

COLLE ACO® PARQUET PRO ECO



Colle pour lame de bois en chêne 130 mm x 14 mm. **Coloris** : chêne clair

Contenance 3 x 7 kg **Unité de vente** Kg **Conditionnement** Carton de 3 poches

COLLE ACO® PARQUET PRO PLUS



Colle pour lame de bois en chêne 200 mm x 20 mm. **Coloris** : brun

Contenance 3 x 7 kg **Unité de vente** Kg **Conditionnement** Carton de 3 poches

PARACRYL PARQUET



Spécialement conçu pour le calfeutrage de fentes et joints en sols parquets ou sols stratifiés. Convient pour des joints de raccordement entre le parquet ou le sol stratifié, les plinthes ou les parois.

Contenance 310 ml **Unité de vente** Cartouche **Conditionnement** Carton de 25

COLLES MONO-COMPOSANT

CYANOACRYLATES



› Colles à prise plus ou moins rapide (quelques secondes) qui polymérisent au contact de l'humidité (air et substrat).

- Existe en différentes viscosités (très fluide à gel)
- Excellente adhésion sur un large choix de substrats de petites surfaces

ANAÉROBIES



› Colles mono-composant qui polymérisent en l'absence d'air et en présence de particule.

- Principales applications : jointage, frein-filet, collage
- Résistance aux démontages différenciés : faible, moyen, fort

UV



› Colles mono-composant qui polymérisent instantanément sous l'action d'un rayonnement Ultra Violet (UV).

- Très transparentes et sans solvant
- Maîtrise de la polymérisation (facilité et précision du process)
- Permet l'assemblage de matériaux transparents (verre, PMMA, polycarbonate, etc.)

THERMOFUSIBLES

(HOT MELT)

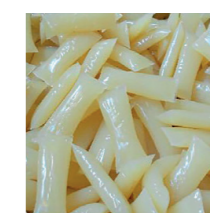

› Colles sans solvant qui deviennent liquides sous l'action de la chaleur. Elles assurent rapidement, après refroidissement, un assemblage performant.

- Rapidité d'utilisation (après refroidissement)
- Conditionnement en bâtons, granulés, etc.

COLLES BI-COMPOSANT

ÉPOXY



› Permet d'obtenir de hautes performances mécaniques (résistance à l'arrachement, aux chocs, aux vibrations,...) et sont très résistantes en application extérieure.

POLYURÉTHANES



› Développe des performances mécaniques élevées et de très bonnes facultés d'absorption des chocs et des dilatations différentielles (flexibilité/souplesse).

• Application pour collages plastiques, surface métallique...

RÉSINES ÉLECTRIQUES SCOTCHCAST™

RÉSINES D'ISOLATION ÉLECTRIQUE POUDRES



› Résines poudres époxy Scotchcast™

- Utilisation pour l'isolation électrique
- Application par faible épaisseur

RÉSINES D'ISOLATION ÉLECTRIQUE LIQUIDES



› Résines liquides Scotchcast™

- Utilisation pour l'isolation électrique, l'étanchéité, la protection mécanique ou encore l'imprégnation

ACRYLIQUES



› Colles polyvalentes convenant pour une grande majorité des substrats, en particulier pour les applications nécessitant une manipulation rapide. Préparation de surface simplifiée.

- Application pour collages plastiques, métaux...
- Permet l'assemblage de matériaux à basse énergie de surface, temps de polymérisation à partir de 5 min

ACO® MOUSSE PU



Mousse polyuréthane mono-composant, auto expansible, pour l'étanchéité, le collage de remplissage.

Caractéristique	Unité de vente
Tous sens	Aérosol de 500 ml
Tête en bas	Aérosol de 750 ml
Pistolable	Aérosol de 750 ml
Nettoyant NBS	Aérosol de 500 ml
Conditionnement	Carton de 12

PARAFOAM 2K



- Mousse de polyuréthane bicomposante avec gaz propulseur.
- La polymérisation de la mousse est obtenue grâce à une réaction entre un prépolymère et un activateur
- Durcissement rapide et régulier
- Sans HCFC (ne nuit pas à la couche d'ozone)
- Excellente adhérence sur presque tous supports : sur béton, bois, maçonnerie, pierre, enduit, fibrociment, métaux et la plupart des matières plastiques, polystyrène, mousse PU, polyester, PVC.
- Mise en oeuvre des portes intérieures et des huisseries et précadres pour portes et fenêtres avec support mécanique supplémentaire.

Caractéristique	Unité de vente	Conditionnement
Manuel	Aérosol de 400 ml	Carton de 12

PARAFOAM WINTER



- Mousse de polyuréthane mono composante
- Mousse toutes saisons, utilisable à température ambiante de -10°C à 30°C
- Excellent adhérence sur béton, bois, maçonnerie, pierre, enduit, métaux et la plupart des matières plastiques, polystyrène, mousse PU, polyester, PVC dur, etc.

PARAFOAM FLEXIBLE



Mousse polyuréthane mono-composant, auto expansible, pour l'étanchéité, le collage de remplissage à forte élasticité.

Caractéristique	Unité de vente	Conditionnement
Pistolable	Aérosol de 750 ml	Carton de 12

PARAFOAM PANEL GLUE



- Mousse de polyuréthane adhésive mono composante
- Les pièces collées sont chargeables après plus ou moins 2h

Applications

- Collage de panneaux isolants à base de polystyrène (XPS, EPS) et de polyuréthane (panneaux isolants PUR et PIR) pour l'isolation et les fondations de façades et de murs (extérieurs).
- Collage de l'isolation des toits plats sur les toits plats (toits chauds).
- Collage de panneaux muraux dans des applications intérieures telles que MDF, plaques de plâtre, gyproc, feuilles composites et panneaux OSB.
- Collage des briques rapides en béton cellulaire, pour des murs intérieurs non-porteurs.
- Collage des appuis de fenêtre.
- Convient également pour le remplissage des joints et cavités entre les panneaux isolants (s'ils ne sont pas exposés aux rayons UV).

Caractéristique	Unité de vente	Conditionnement
Pistolable	Aérosol de 750 ml	Carton de 12

Caractéristique
Pistolable

Unité de vente
Aérosol de 750 ml

Conditionnement
Carton de 12



**MOUSSES POLYURÉTHANE
PARAFOAM FR**

Mousse polyuréthane coupe-feu, étanche aux gaz et aux fumées toxiques, résistant au feu de 30 à 180 min suivant la dimension du joint. Cette mousse est idéale pour effectuer le calage des menuiseries coupe-feu, leur maçonnerie, l'obturation hermétique des passages de tuyaux ou de câbles, calfeutrage entre éléments anti-feu préfabriqués, l'isolation d'interstices en dalles et murs coupe-feu, etc...

Caractéristique Tête en bas Pistolable
Unité de vente Aérosol de 750 ml
Conditionnement Carton de 12



MASTIC SILICONE HT300° C

Grande résistance à la température. Remplace les joints en liège, papier, feutre, amiante et caoutchouc. Coloris : rouge

Contenance 310 ml
Unité de vente Cartouche
Conditionnement Carton de 25



MASTIC FEU RÉFRACTAIRE 1200°C

Excellente résistance aux températures élevées (jusqu'à 1200°C). Joint et étanchéité de cheminées et briques réfractaires. Réparations diverses en pôlerie et chauffage. Bouchage de fissures dans fours, barbecues et cheminées. Coloris : noir

Contenance 310 ml
Unité de vente Cartouche
Conditionnement Carton de 12



MASTIC SILICONE COUPE FEU

Mastic silicone coupe-feu 3 heures. Utilisable sur la plupart des matériaux. CSTB 93 35 164. Coloris : blanc, gris, (noir sur demande).

Contenance 310 ml
Unité de vente Cartouche
Conditionnement Carton de 25

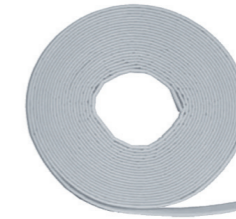

**BANDE CÉRAMIQUE -
PFMA - CARBOWOOL**

Recommandée partout où la protection est nécessaire dans la technique de chauffage et climatisation, dans le vitrage anti-incendie, dans l'étanchéité des fours et des fourneaux. La bande céramique est idéale pour assurer une étanchéité fiable jusqu'à une température de 1200°C. Auto-adhésive une face. Coloris : blanc

Dimensions 15 x 3
15 x 6
Unité de vente 100 ml
Conditionnement Carton de 2 rlx (de 11.5 ml)

CORDON COUPE-FEU



Référence	Ø (mm)	Largeur du joint	Poids/ml (kg)	Densité (kg/m3)
CFR 12	12	5 à 10	0,08	707
CFR 15	15	8 à 12	0,088	498
CFR 20	20	10 à 15	0,156	497
CFR 30	30	15 à 20	0,2	283
CFR40	40	20 à 30	0,376	299
CFR 50	50	30 à 40	0,46	234
CFR 60	60	40 à 50	0,665	235

CORDON COUPE-FEU



Fibres minérales enserrées dans une résille de fibre de verre.

Dimensions Diam. 30 mm
Diam. 50 mm
Unité de vente 100 ml
100 ml
Conditionnement Rouleaux de 50 ml
Rouleaux de 40 ml

**CALE COUPE-FEU PROMATECH TOUTES
SECTIONS DISPONIBLES SUR DEMANDE**



RÉSINE ACO® CHIM POLYESTER

Cahier des charges SOCOTEC.
Coloris : beige & gris

Contenance	Unité de vente	Conditionnement
300 ml	Cartouche	Carton de 12
400 ml	Cartouche	Carton de 12



POMPE SOUFLANTE

Contenance	Unité de vente
Pompe soufflante	Unité

Conditionnement
1

TIGE FILETÉE



Livrée avec écrou et rondelle.

Dimensions	Unité de vente	Conditionnement
10 x 110 mm	Unité	Sachet de 10

CANULE MÉLANGEUSE



Unité de vente	Conditionnement
Pièce	Sachet de 10

TAMIS PLASTIQUE

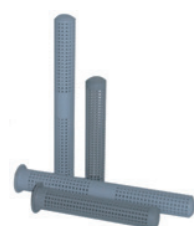

Dimensions	Unité de vente	Conditionnement
16 x 85 mm	Unité	Sachet de 10
16 x 130 mm	Unité	Sachet de 10

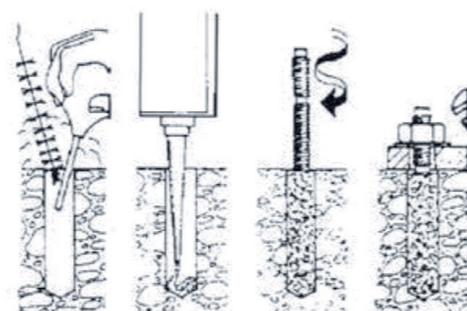
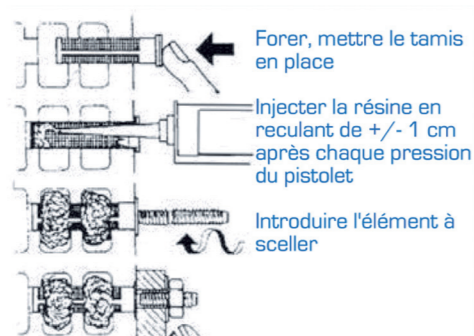

Forer - Nettoyer - Injecter la résine
Introduire l'élément à sceller en tournant

BANDES BUTYL D'ÉTANCHÉITÉ AUTOCOLLANTE

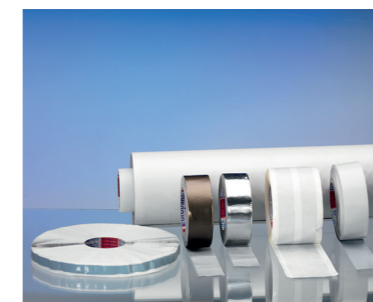

Étanchéité des faitages des toitures, des abergements de cheminées, jointage des verrières, réparation des chéneaux.

Coloris : aluminium, plomb, tuile.

Dimensions	Unité de vente	Conditionnement
Largeur 75 mm	ml	Carton de 80 ml
Largeur 100 mm	ml	Carton de 80 ml
Largeur 150 mm	ml	Carton de 80 ml
Largeur 200 mm	ml	Carton de 40 ml
Largeur 300 mm	ml	Carton de 40 ml

Autres sections sur demande.

BANDES ADHÉSIVES HAUTES PERFORMANCES



Bandes adhésives hautes performances monoface résistante prépliée pour calfeutrer les châssis de portes ou fenêtres sur le gros œuvre.



Largeur	Longueur	Conditionnement
75 mm	25 m	Carton de 8 rlx
100 mm	25 m	Carton de 6 rlx
150 mm	25 m	Carton de 4 rlx
200 mm	25 m	Carton de 2 rlx
250 mm	25 m	Carton de 2 rlx
300 mm	25 m	Carton de 2 rlx



MASQUAGE ÉPARGNE

› Une gamme complète de rubans de masquage basse et haute température pour toutes protections de surface (chimique, électrolytique, sablage, grenailage...) et applications peinture (poudre, liquide).

- Rubans papier lisse ou crêpé
- Rubans vinyle
- Rubans polyester

Dimensions Standard	Unité de vente	Conditionnement
12 mm, 19 mm, 25 mm, 38 mm, 50 mm, autres sur demande.	le rouleau	En fonction des dimensions

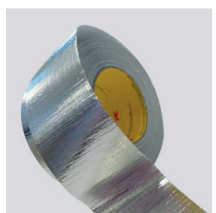

ÉTANCHÉITÉ JOINTAGE RÉPARATION

› Une gamme permettant la fixation, le jointage, la réparation et l'étanchéité d'une grande variété de supports de façon provisoire ou définitive.

- Rubans aluminium
- Rubans toilés
- Rubans à transfert d'adhésifs

Dimensions Standard	Unité de vente	Conditionnement
12 mm, 19 mm, 25 mm, 38 mm, 50 mm, autres sur demande.	le rouleau	En fonction des dimensions



PVC ORANGE

Adhésif PVC très résistant pour fixation, emballage, protection...
Coloris : orange

Dimensions Standard	Unité de vente	Conditionnement
Largeur 50 mm	Rlx de 33 ml	Carton de 36 rlx



SIGNALISATION MARQUAGE REPÉRAGE

› Une gamme dédiée au marquage de zones (stockage, passage, signalisation au sol...), repérage de tuyauterie, signalisation temporaire ou permanente, décoration et codification.

- Rubans vinyle ha-churés
- Rubans vinyle uni
- Rubans rétro réfléchissants

Dimensions Standard	Unité de vente	Conditionnement
12 mm, 19 mm, 25 mm, 38 mm et 50 mm, autres sur demande.	le rouleau	En fonction des dimensions

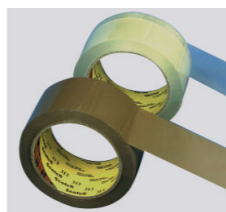

EMBALLAGE FERMETURE CONDITIONNEMENT

› Une gamme de rubans avec possibilité de personnalisation.

- Rubans d'emballage polypropylène
- Rubans PVC
- Rubans armés (chaîne et trame)
- Rubans imprimés

Dimensions Standard	Unité de vente	Conditionnement
12 mm, 19 mm, 25 mm, 38 mm et 50 mm, autres sur demande.	le rouleau	En fonction des dimensions



RUBANS ADHÉSIFS

› Avec différents types de supports et masse adhésive : caoutchouc synthétique ou acrylique.

- Rubans toilés (PU)
- Rubans PVC
- Rubans polyester (PET) (PE)
- Rubans vinyles
- Mousse polyuréthane
- Mousse polyéthylène

Dimensions Standard	Unité de vente	Conditionnement
12 mm, 19 mm, 25 mm, 38 mm, et 50 mm, autres sur demande.	le rouleau	En fonction des dimensions



RUBANS ADHÉSIFS DÉFINITIFS

(VHB™ VERY HIGH BOND)
› Masses adhésives acryliques à hautes performances.

- Utilisation à l'intérieur comme à l'extérieur en remplacement de fixations traditionnelles (rivet, vis et soudure par point)
- Épaisseur comprises entre 0,4 mm & 2,3 mm

Dimensions Standard	Unité de vente	Conditionnement
12 mm, 19 mm, 25 mm, 38 mm, et 50 mm, autres sur demande.	le rouleau	En fonction des dimensions

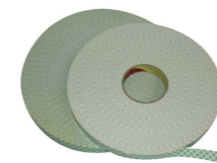

DOUBLE FACE POUR MIROIR

Référence 4026 - épaisseur 1.6 mm

Dimensions Standard	Unité de vente	Conditionnement
19 mm	le rouleau	Carton de 12 rlx de 33 ml
Autres sections sur demande.		

Référence 4032 - épaisseur 0.8 mm

Dimensions Standard	Unité de vente	Conditionnement
19 mm	le rouleau	Carton de 12 rlx de 66 ml
Autres sections sur demande.		



SYSTÈME DE FIXATION DUAL LOCK

› Systèmes ouvrables et refermables, peut remplacer les attaches classiques tels que les vis, rivets, etc

Dimensions Standard	Unité de vente	Conditionnement
12 mm	le rouleau	En fonction des dimensions
25 mm	le rouleau	
50 mm	le rouleau	
100 mm	le rouleau	



REVÊTEMENTS ANTIDÉRAPANTS

› Bandes antidérapantes pour les zones légèrement à fortement fréquentées par le passage piéton.



Dimensions Standard	Unité de vente	Conditionnement
Sur demande	le rouleau	En fonction des dimensions



RUBAN DE PROTECTION SURFACE

Sans transfert de matière
Pour menuiseries

Dimensions Standard	Unité de vente	Conditionnement
50 mm x 33 ml	Rouleau	Carton de 36 rlx



UREGEN

Mousse polyuréthane pour périphérie de menuiserie, auto-adhésive une face, étanche à l'air.

Dimensions	Unité de vente	Conditionnement
10 x 10	100ml	Carton de 800 ml
15 x 15	100ml	Carton de 495 ml



ACOCRYL PC 300-600

Mousse imprégnée de résine acrylique pré-comprimée, auto-adhésive une face, pour pièce d'appui de menuiseries, étanche à l'air et à l'eau.

PC 300

Dimensions	Unité de vente	Conditionnement
15 x 15	100ml	Carton de 240 ml
20 x 20	100ml	Carton de 270 ml
30 x 30	100ml	Carton de 60 ml

PC 600 + Etanche à la pluie battante > à 600 PA

Dimensions	Unité de vente	Plage d'efficacité
12 x 3	100ml	3-7 mm
15 x 3	100ml	3-7 mm
15 x 4	100ml	4-9 mm
15 x 5	100ml	5-12 mm
15 x 7	100ml	7-15 mm

Conditionnement
 Carton de 500 ml
 Carton de 300 ml
 Carton de 300 ml
 Carton de 200 ml
 Carton de 75 ml

Autres sections sur demande.

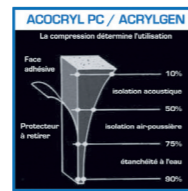

FONDS DE JOINTS PE ROND À CELLULES FERMÉES

Joint de bourrage polyéthylène à cellules fermées pour périphérie de menuiseries et de joints de façades.

Dimensions	Unité de vente	Conditionnement
Diam. 6	100ml	Carton de 1500 ml
Diam. 8	100ml	Carton de 900 ml
Diam. 10	100ml	Carton de 600 ml
Diam. 16	100ml	Carton de 250 ml
Diam. 20	100ml	Carton de 150 ml
Diam. 25	100ml	Carton de 100 ml
Diam. 30	100ml	Carton de 80 ml
Diam. 40	100ml	Carton de 120 ml
Diam. 50	100ml	Carton de 90 ml



FOND DE JOINT PU ROND À CELLULES OUVERTES

Joint de bourrage polyéthylène à cellules ouvertes pour périphérie de menuiseries et de joints de façades.

Dimensions	Unité de vente	Conditionnement
Diam. 15	100ml	Carton de 250 ml
Diam. 20	100ml	Carton de 200 ml
Diam. 25	100ml	Carton de 100 ml
Diam. 30	100ml	Carton de 100 ml
Diam. 40	100ml	Carton de 50 ml



EPDM VITRAGE

Joint pour la pose de vitrage sur menuiseries bois & métalliques, une face auto-adhésive, cahier des charges SOCOTEC. **Coloris** : noir et brun, blanc sur commande.

Dimensions	Unité de vente	Conditionnement
8 x 2	100ml	Carton de 6 rx (225 ml)
9 x 3	100ml	Carton de 6 rx (150 ml)
9 x 4	100ml	Carton de 6 rx (125 ml)
10 x 5	100ml	Carton de 6 rx (100 ml)
12 x 3	100ml	Carton de 6 rx (150 ml)
15 x 3	100ml	Carton de 6 rx (100 ml)

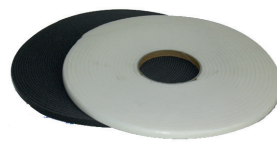

FONDS DE JOINT VITRAGE

Mousse polyéthylène à cellule fermée, auto-adhésive une face. **Coloris** : blanc et noir.

Dimensions	Unité de vente	Conditionnement
9 x 3	100ml	Carton de 70 rx
9 x 4	100ml	(20 m)
9 x 5	100ml	

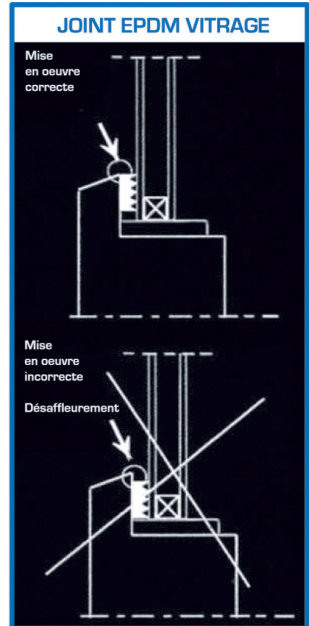
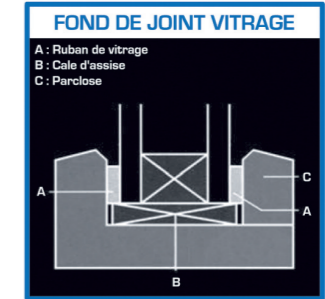
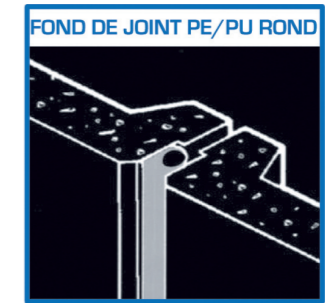

ANTI-ADHÉRENT SOUDURE



- Contenance**
520 ml
- Unité de vente**
Unité
- Conditionnement**
Carton de 12

DÉGRAISSANT AVEC OU SANS ACÉTONE



- Contenance**
520 ml
- Unité de vente**
Unité
- Conditionnement**
Carton de 12

GLISS TÉFLON



- Contenance**
520 ml
- Unité de vente**
Unité
- Conditionnement**
Carton de 12

FLACON RETOUCHE

Couleur sur demande.



- Contenance**
15 gr
- Unité de vente**
Unité
- Conditionnement**
À l'unité

HUILE DÉGRIPPANTE



- Contenance**
520 ml
- Unité de vente**
Unité
- Conditionnement**
Carton de 12

LUBRIFIANT SILICONE



- Contenance**
520 ml
- Unité de vente**
Unité
- Conditionnement**
Carton de 12

HUILE DE COUPE



- | | | |
|------------------------------------|---|---|
| Contenance
5 L
250 ml | Unité de vente
Litre
Unité | Conditionnement
Bidon
Carton de 12 |
|------------------------------------|---|---|

VASELINE SPRAY



- Contenance**
520 ml
- Unité de vente**
Unité
- Conditionnement**
Carton de 12

GRAISSE BLANCHE



- Contenance**
520 ml
- Unité de vente**
Unité
- Conditionnement**
Carton de 12

SPRAY ZINC MAT



- Contenance**
520 ml
- Unité de vente**
Unité
- Conditionnement**
Carton de 12

PEINTURE RETOUCHE RAL



Couleur sur demande.

- Contenance**
520 ml
- Unité de vente**
Unité
- Conditionnement**
Carton de 12

SPRAY ALU ZINC



- Contenance**
520 ml
- Unité de vente**
Unité
- Conditionnement**
Carton de 12

NETTOYANT UNIVERSEL MOUSSE ACTIVE



- Contenance**
520 ml
- Unité de vente**
Unité
- Conditionnement**
Carton de 12

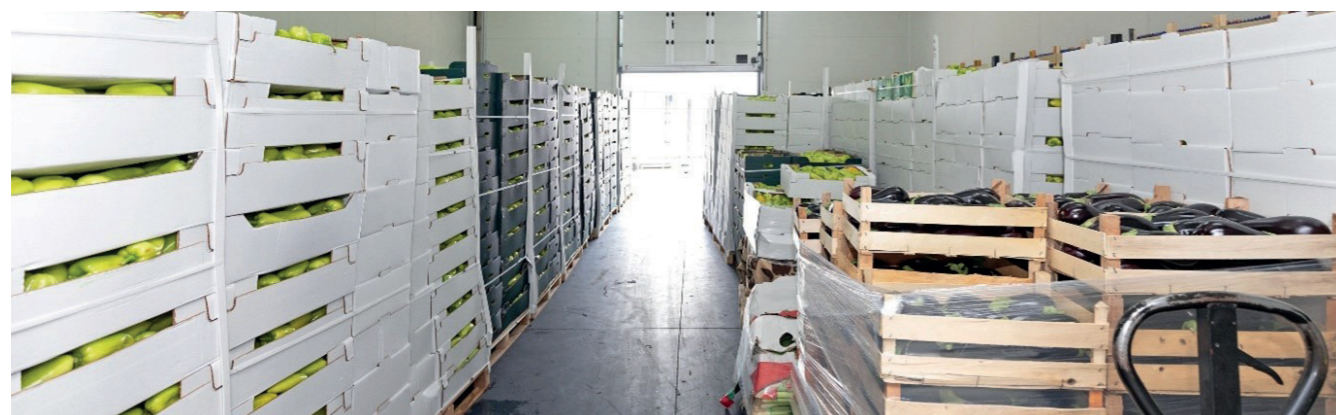

VOILE MURFILL



CHAMBRES FROIDES & ATMOSPHERE CONTRÔLÉE

Pâte semi-liquide dispersée à l'eau, qui, en séchant, forme un film étanche aux gaz et à la vapeur, avec une élasticité permanente élevée.

Acofill Frigo

Contenance	Unité de vente	Conditionnement
25 kg	Seau	Seau de 25 kg

Voile Murfill

Dimensions	Unité de vente	Conditionnement
Largeur 100 mm	Rouleau	Rouleau de 100 m
Largeur 150 mm		
Largeur 200 mm		

GAMME CHAMBRE FROIDE

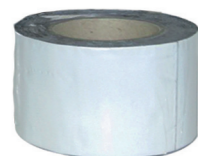

BANDE BUTYL D'ÉTANCHÉITÉ AUTOCOLLANTE

Étanchéité des chambres froides. Rouleau de 10 ml.
Coloris : blanc

Dimensions	Unité de vente	Conditionnement
Largeur 75 mm	ml	Carton de 80 ml
Largeur 100 mm	ml	Carton de 80 ml
Largeur 200 mm	ml	Carton de 40 ml
Autres sections sur demande		



MEULEUSE D'ANGLE 125 MM AVEC INTERRUPTEUR

Unité de vente Pièce
Vitesse de rotation élevée pour plus d'efficacité. L'alliance entre l'électronique de la batterie et la performance de l'outil permet d'offrir plus d'autonomie et une meilleure durée de vie de la batterie.



SCIE SABRE SAWZALL™

Unité de vente Pièce
Outil avec mécanisme d'équilibrage intégré pour réduire les vibrations de 15,2m/s² dans des poutres en bois 28,6 mm longueur de course et 3000 coups/minute pour une coupe très rapide.



PERFO-BURINEUR SDS-PLUS 4 MODES AVEC MANDRIN FIXTEC™

Unité de vente Pièce
Outil polyvalent avec 4 modes perçage/burinage béton, burinage perçage bois/métal et Varialock pour facilement orienter le burin. La batterie REDLITHIUM™ protège l'outil et la batterie contre les surchauffes et les surcharges.



PERCEUSE À PERCUSSION COMPACTE

Unité de vente Pièce
Design compact 198 mm et léger 2,1 kg idéal pour les travaux dans les espaces étroits. Sélecteur 3 modes pour un changement de position rapide : perçage, vissage et percussion.



VISSEUSE À CHOCS COMPACTE HEX

Unité de vente Pièce
Visseuse à chocs compacte de 140 mm de long avec un couple de 180 Nm idéale pour travailler dans des espaces confinés. Le moteur 4 pôles haute performance délivre une puissance maximale.



NRG-503

Unité de vente Pièce
M18 B5
M18™ Batterie 5.0 Ah
M12-18 FC
M12™ -M18™ Chargeur rapide



LUSTREUSE

- Ergonomie & efficacité
- Maniabilité & facilité d'utilisation
- Légère



PONCEUSE À BANDE

- Pour des travaux de ponçage sur les métaux ferreux et non ferreux
- Travail dans les espaces étroits



PONCEUSE ORBITALE

- Avec ou sans système d'aspiration
- Excentricité 2.5 - 5 - 10 mm
- Ergonomique

FEUILLES ABRASIVES

- › Papier pour le travail à sec
- › Papier pour le travail à l'eau

› Disponible du grain 40 à 2 000

Unité de vente	Conditionnement	Dimensions
Feuille	Ramette de 50	230 x 280 mm
Feuille	Ramette de 50	138 x 230 mm



BANDE ABRASIVE

- › Différents supports : toile / papier
- › Fabrication sur mesure

Grain 80 - 120 - 180 - 220

Dimensions	Unité de vente	Conditionnement
Nous consulter	Bande	En fonction des dimensions

BANDE ABRASIVE POUR VERRE



Grain 80 - 120 - 180 - 220

Dimensions	Unité de vente	Conditionnement
30 x 533	Bande	Carton de 20 bandes
100 x 3350	Bande	Carton de 10 bandes

BANDE LIÈGE POUR VERRE

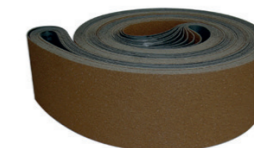

Dimensions
100 x 3350

Unité de vente
Bande

Conditionnement
Carton de 10 bandes

ROUES À LAMELLES

Différentes dimensions et grains



DISQUES ROLOCS



Grain 24 - 36 - 50 - 60 - 80 - 100 - 120

Dimensions	Unité de vente	Conditionnement
25 mm	Disque	Carton de 50 disques
38 mm	Disque	Carton de 50 disques
50 mm	Disque	Carton de 50 disques
75 mm	Disque	Carton de 50 disques

RÉNOVATION MÉTAL ET PEINTURE

- › Différents produits d'entretien et de rénovation :

- Pâtes à polir
- Lustrants
- Rénovateurs métaux
- Peaux de mouton
- Cires de protection
- Liquide à polir



ROULEAUX

- › Rouleaux papier
- › Rouleaux toile
- › Rouleaux auto-agrippants
- › Rouleaux Scotch Brite™

Unité de vente	Conditionnement	Dimensions
Rouleau	Carton de 2	115 mm x 50 mm
Rouleau	Carton de 2	75 mm x 25 mm

Autres dimensions sur demande.

DISQUES AUTO- AGRIPPANTS



- › Différents supports papier, toile, mousse

Grain 40 à 8 000

Dimensions	Unité de vente	Conditionnement
75 mm	Disque	Boîte de 50 ou 100 en fonction du grain
80 mm	Disque	
125 mm	Disque	
150 mm	Disque	
200 mm	Disque	

DISQUE FIBRE SPÉCIAL MÉTAL

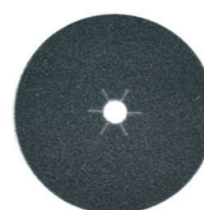

Grain 36 - 60 - 80 - 100
120 - 180 - 220

- Caractéristiques
- Zirconium • Céramique

Dimensions
125 mm

Unité de vente
Unité

Conditionnement
Carton de 50 disques

DISQUE À TRONÇONNER & MEULER ACIER/INOX

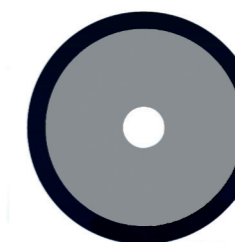

Dimensions	Unité de vente
125 x 1 x 22	Disque
125 x 1,6 x 22	Disque
125 x 2,5 x 22	Disque
125 x 6 x 22	Disque
230 x 2 x 22	Disque
230 x 3 x 22	Disque
230 x 6,5 x 22	Disque

Conditionnement
Carton de 25 disques
Carton de 25 disques
Carton de 25 disques
Carton de 10 disques
Carton de 25 disques
Carton de 25 disques
Carton de 10 disques

DISQUE À TRONÇONNER

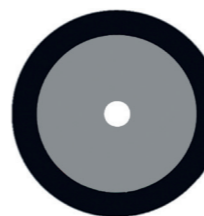

Dimensions
125 mm x 2,5 x 22
230 mm x 2 x 22

Conditionnement
Carton de 10 disques

Unité de vente
Disque

DISQUE À LAMELLES

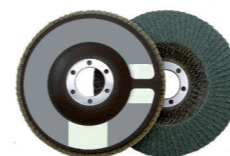

Grain 40 - 60 - 80 - 120

Dimensions	Unité de vente	Conditionnement
125 mm x 22	Disque	Carton de 20 disques
115 mm x 22	Disque	Carton de 10 disques

DISQUE DIAMANTS

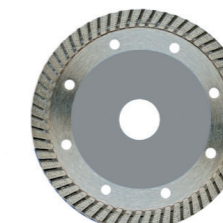

Coupe universelle & Tuile

Dimensions	Unité de vente	Conditionnement
125 x 2,5 x 22	Disque	Le disque
230 x 2 x 22	Disque	

ÉQUIPEMENTS RESPIRATOIRES

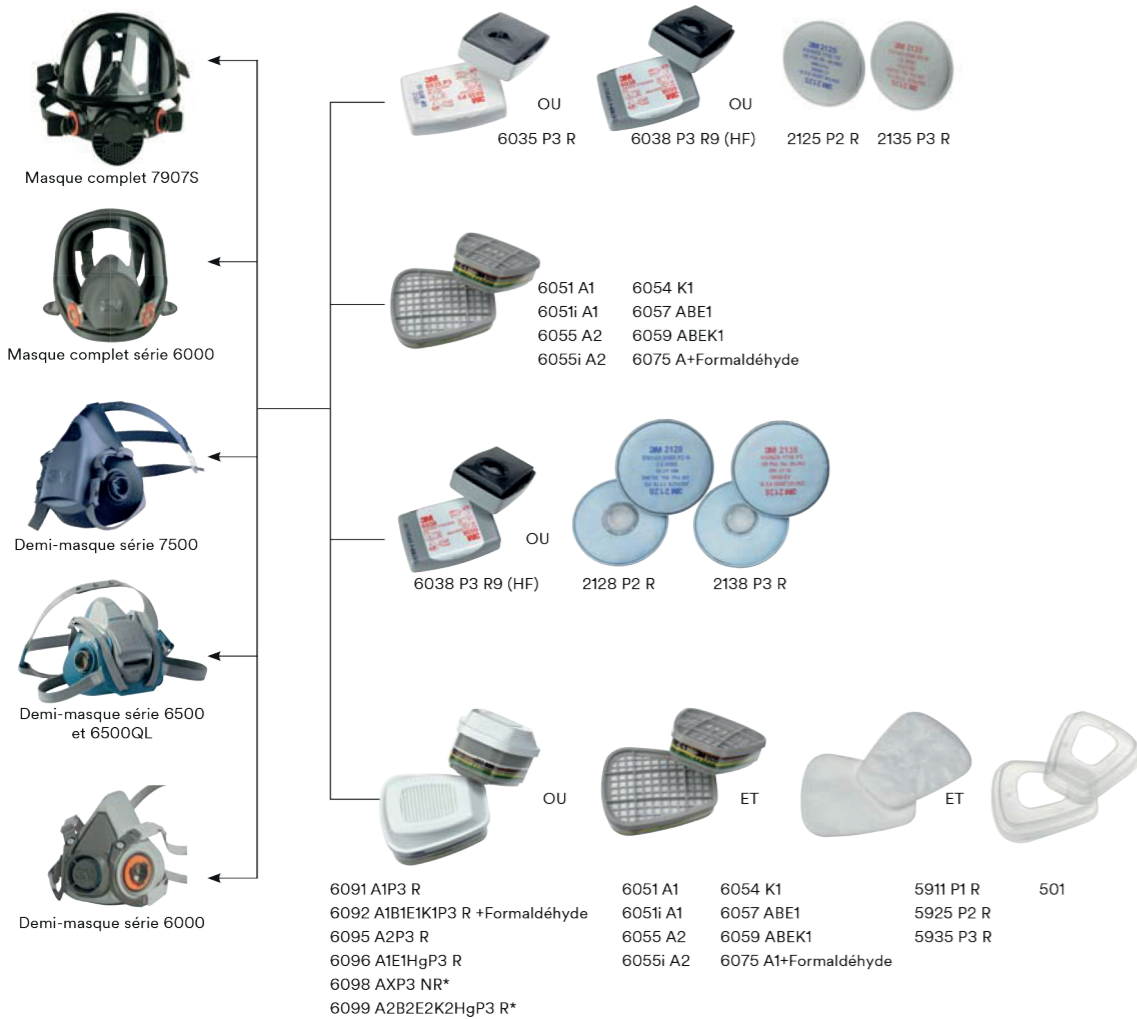

Protection contre les particules uniquement

Protection contre les gaz et les vapeurs uniquement

Protection contre les particules avec atténuation des odeurs gênantes

Protection combinée contre les particules et les gaz et vapeurs

MASQUES COMPLETS



› Masques complets disponible en 3 taille, dotées du système de fixation à baïonnette, qui s'adapte à un large éventail de filtres.

Unité de vente : Masque
Conditionnement : à l'unité

DEMI-MASQUES SÉRIE 6000, 7000



› Série 6000 : économique et très légers
› Série 7000 : confortables, en silicone naturel

Unité de vente : Système complet
Conditionnement : à l'unité

MASQUES JETABLES ANTIPOUSSIÈRES



› Tous ces masques offrent 3 niveaux de protection : FFP1, FFP2, FFP3 avec ou sans valve.

Unité de vente : Masque
Conditionnement : Boîte de 10 ou 20 en fonction de la référence

DEMI-MASQUES ANTIGAZ JETABLES SÉRIE 4000



› La série de 4000 est un concept unique de masques à charbon intégrés et jetables.

Unité de vente : Masque
Conditionnement : Boîte de 10 ou 20 en fonction de la référence

ADDUCTION D'AIR



SYSTÈMES COMPLETS À ADDUCTION D'AIR 3M™ S200

› Le système a adduction d'air S200 est conçu pour être utilisé avec toutes les pièces faciales 3M équipées de raccord à baïonnette en utilisant une source extérieure d'air comprimé respirable.

- Sûr
- Confortable
- Léger
- Simple d'emploi
- Economique

Unité de vente : Système complet
Conditionnement : à l'unité

VENTILATION ASSISTÉE

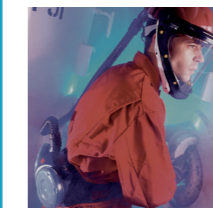

SYSTÈMES COMPLETS DE VENTILATION ASSISTÉE VERSAFLO

› Système de filtration d'air, il peut être associé à une coiffe ou à une pièce faciale 3M.

- Extrêmement léger et compact
- Des alarmes visuelles et sonores signalent un débit ou une batterie faible
- Particules, gaz, vapeurs
- Prêt à l'emploi

Unité de vente : Système complet
Conditionnement : à l'unité



CASQUES

› Casque de protection

Unité de vente Le Casque
Conditionnement Carton de 10



BOUCHONS D'OREILLES ARCEAUX ANTIBRUIT

Unité de vente Bouchons d'oreille
Conditionnement Carton de 10



COMBINAISONS

› Combinaisons à usage unique, différents types.

Unité de vente Combinaison
Conditionnement Carton de 20 ou 25 en fonction des références



VÊTEMENTS DE TRAVAIL

- Travail
- Pluie
- Grand froid
- Visibilité

Unité de vente Vêtement
Conditionnement Carton de 10



CASQUES ANTIBRUIT

- Atténuation de 25 à 32 dB

Unité de vente Le Casque
Conditionnement Carton de 10



LUNETTES

› Lunettes de protection

Unité de vente Paire de lunette
Conditionnement Carton de 10



CHAUSSURES

› Chaussures de protection

Unité de vente La Paire
Conditionnement Carton de 10



SURCHAUSSURES

› Surchaussures à usage unique

Unité de vente Surchaussures
Conditionnement Carton de 250 paires



GANTS À USAGE UNIQUE

Désignation Latex
Nitrile
Unité de vente Paire de gants
Conditionnement Boîte de 100



GANTS DE PROTECTION

- › Protection à la coupure
- › Protection thermique
- › Protection chimique

Unité de vente Selon référence
Conditionnement Selon référence



HARNAIS

› Équipement antichute

Unité de vente Harnais
Conditionnement Unité



FILM DE PROTECTION BLEU

Dimensions
Film de protection bleu 1 200 mm x 100 m 70 microns

Conditionnement **Unité de vente**
Rouleau Rouleau



ROULEAU KRAFT

Dimensions
Rouleau 450 mm x 225 m
Rouleau 600 mm x 225 m
Rouleau 900 mm x 225 m
Rouleau 1 200 mm x 225 m

Conditionnement **Unité de vente**
Rouleau Rouleau



CALES BOIS

Cales de vitrage 70 mm standard.

Dimensions **Unité de vente** **Conditionnement**
15 x de 1 à 5 mm Le mille Sachet de 1000
18 x de 1 à 5 mm Le mille Sachet de 1000
25 x de 1 à 5 mm Le mille Sachet de 1000

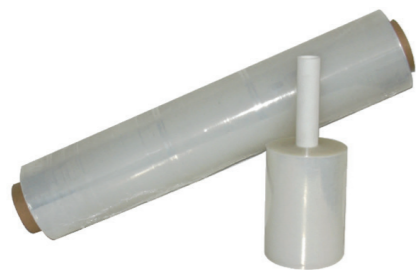

FILM ÉTIRABLE

Coloris : noir, blanc et transparent

Dimensions
125 mm x 150 ml x 33 microns
450 mm x 300 ml x 23 microns

Conditionnement **Unité de vente**
Carton de 40 rlx Rouleau
Carton de 6 rlx Rouleau



FILM BULLES

Dimensions **Unité de vente** **Conditionnement**
0,25 ml x 150 ml 100ml Rouleau
Sur demande

1 ml x 100 ml 100ml Rouleau
1,80 ml x 100 ml 100ml Rouleau

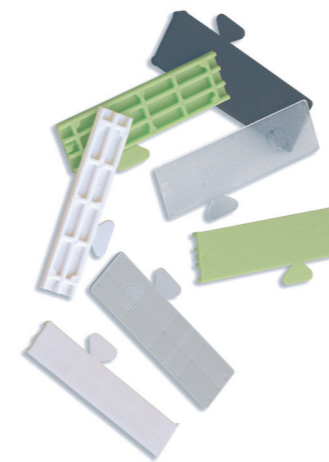

CALES PVC

Cales de vitrage 100 mm standard.

Dimensions **Unité de vente** **Conditionnement**
20 x de 1 à 6 mm Le mille Carton de 1000
22 x de 1 à 6 mm Le mille Carton de 1000
24 x de 1 à 6 mm Le mille Carton de 1000
26 x de 1 à 6 mm Le mille Carton de 1000
28 x de 1 à 6 mm Le mille Carton de 1000
30 x de 1 à 6 mm Le mille Carton de 1000
32 x de 1 à 6 mm Le mille Carton de 1000
34 x de 1 à 6 mm Le mille Carton de 1000
36 x de 1 à 6 mm Le mille Carton de 1000
38 x de 1 à 6 mm Le mille Carton de 1000
40 x de 1 à 6 mm Le mille Carton de 1000



POLYANE

Dimensions
Polyane 342 M2 6MLX57M type 150
Polyane 162 M2 3X54 ML type 150

Conditionnement **Unité de vente**
Au rouleau Rouleau



CARTON ONDULÉ

Dimensions
Carton ondulé RL 1 000 mm x 50 m

Conditionnement **Unité de vente**
Rouleau Rouleau



CALES FOURCHETTE DE POSE

Dimensions
36 x 40 x 1 mm
36 x 40 x 2 mm
36 x 40 x 3 mm
36 x 40 x 4 mm
36 x 40 x 5 mm
30 x 57,5 x 1 mm
30 x 57,5 x 2 mm
30 x 57,5 x 3 mm
30 x 57,5 x 4 mm
30 x 57,5 x 5 mm
30 x 80/70 x 1 mm
30 x 80/70 x 2 mm
30 x 80/70 x 3 mm
30 x 80/70 x 4 mm
30 x 80/70 x 5 mm
52 x 65 x 1 à 5 mm

Unité de vente
Le mille

Conditionnement
Sachet de 1000

CALES KLIC - CLAC



MASTIC BUTYL PRÉFORMÉ



Bande extrudée sur un papier protecteur enroulée sur elle-même. Étanchéité souple dans le bâtiment et l'industrie pour l'assemblage de divers matériaux tels que : étanchéité entre tôles ondulées, calage...

Coloris : gris

Dimensions	Unité de vente	Conditionnement
10 x 3.3 mm	100 ml	Carton de 286 ml
Diam. 9.5 mm	100 ml	Carton de 96 ml

Autres sections sur demande.



SEAU CAMION

Camion 7 L et 14 L

Unité de vente	Conditionnement
Le Seau	à l'unité



PINCEAUX QUEUE DE MORUE PB15MM

Unité de vente	Conditionnement
Le Pinceau	6 pinceaux

Largeurs disponibles
20mm / 30mm / 40mm / 50mm / 60mm / 70mm / 80mm



ROULEAUX À PEINTURE

Unité de vente	Conditionnement
Le Pinceau	Carton de 10

Désignation
Manchon polyamide filet jaune 100 mm PDL
Manchon mohair ras w109047
Manchon laqueur mohair extra 100 mm
Manchon mousse floquée orange
Manchon mousse s.fin largeur 6.5 cm (x2)
Manchon mousse blanche 110 mm



PINCEAUX RADIATEUR SOIE

Unité de vente	Conditionnement
Le Pinceau	6 pinceaux

Largeurs disponibles
30mm / 40mm / 45mm / 60mm / 80mm



CACHE-ÉCROUS

Coloris : blanc, gris, noir

Désignation	Unité de vente	Conditionnement
M8	Le cent	Le cent
M10	Le cent	Le cent
M12	Le cent	Le cent



BOUCHONS

Coloris : blanc, gris, noir

Désignation	Unité de vente	Conditionnement
Diam. 10	Le mille	Le mille
Diam. 12	Le mille	Le mille



CACHE-VIS

Coloris : blanc, gris, noir

Dimensions	Unité de vente	Conditionnement
4,2	Le cent	Carton de 300
4,8	Le cent	Carton de 300



COUPE VERRE

Pincettes de coupe, couteaux à mastiquer, marteaux de vitrier, coussins de calage, etc... Gamme complète d'accessoires de miroiterie sur demande.



PINCE À JOINT COUPE D'ONGLETS

Lame trapèze
Lame acier



SPATULE À DENTS

Dimensions	Unité de vente
Dents larges Ref. FP A 92	Pièce
Conditionnement Carton de 12	

RÈGLE DE COUPE STRATIFIÉE AVEC VENTOUSES



Dimensions 2000 x 70 x 1 mm
Unité de vente Pièce
Conditionnement Pièce
 Sur demande uniquement.



GABARIT DE COUPE POUR ARRONDIS

Dimensions Rayon de 10 à 70 mm
Unité de vente Pièce
Conditionnement Sur demande uniquement.
 Pièce



CHIFFON

Carton de 10 kg

Couleur Blanc B1
 100% Coton blanc
 Jersey Extra clair
Unité de vente Carton
Conditionnement Carton



DÉGRAISSANT PRÉPARATEUR DE SURFACE FIRST 1 PRODUIT DE LISSAGE LAST 1

First 1 - Nettoie, dégraisse, prépare les surfaces lisses avant l'application des mastics, silicones neutres et polyuréthane.

Désignation First 1
Unité de vente Bidon 1 L
Conditionnement Carton de 6 bidons

Last 1 - Lisse tous types de mastics - Base neutre PH7 - non toxique et biodégradable - Ne tache pas les supports - Accélère la prise superficielle - Résiste aux moisissures

Désignation Last 1
Unité de vente Bidon 1 L
Conditionnement Carton de 6 bidons



ÉQUERRE DE COUPE À ÉCHARPE, STRATIFIÉE MONOBLOC

Dimensions 105 cm
Unité de vente Pièce
Conditionnement Pièce
 Sur demande uniquement.



VENTOUSE À POMPE DIAM. 200 MM

Contenance Lexan Charge 200 kg
Unité de vente Pièce
Conditionnement Pièce
 Métal Charge 200 kg
Unité de vente Pièce
Conditionnement Pièce



OUATE D'ESSUYAGE

Désignation 1000 Chamois
 1000 Blanches
Unité de vente Bobine de 1000 feuilles
Conditionnement 2 Bobines



GABARIT À GLISSIÈRE, STRATIFIÉ ET GRADUÉ

Dimensions 60 x 60 cm
Unité de vente Pièce
Conditionnement Pièce
 Sur demande uniquement.



LEVIER

Désignation Bois
 PVC
 Bois/PVC
Unité de vente Pièce
 Pièce
 Pièce
Conditionnement Pièce
 Pièce
 Pièce



COUPE CIRCULAIRE

Dimensions Diam. 50 cm
Unité de vente Pièce
Conditionnement Pièce
 Sur demande uniquement.



SPATULE DE LISSAGE

Désignation Petit modèle
 Grand modèle
Unité de vente Pièce
 Pièce
Conditionnement Pièce
 Pièce



SAVON & NETTOYANT

Désignation Gel microbilles 228
 Gel microbilles orange
 Nettoyant vitres
Unité de vente Bidon 5 L
 Bidon 3 L (avec pompe)
 Bidon 5 L
Conditionnement Bidon



NETTOYANT PVC ALU COSMOFEN

Désignation PVC Cosmofen 10 fort
 PVC Cosmofen 20 moyen
 ALU Cosmofen 60 alu
Unité de vente Bidon 1 L
 Bidon 1 L / 10 L / 30 L
 Bidon 1 L / 10 L
Conditionnement Carton de 12



**PISTOLET
MANUEL
PRO 2000**

Unité de vente Pistolet fermé, léger et robuste pour cartouche 310 ml. Tige non crantée. Corps en matière synthétique.



**PISTOLET
MANUEL
SQUELETTE**

Unité de vente Tige hexagonale lisse pour cartouche 310 ml.
Carton



**PISTOLET
PNEUMATIQUE T16**

Unité de vente Pistolet de type squelette-berceau pour cartouche de 310 ml.
Pièce



**PISTOLET APPLICATEUR
COLLE DP AVEC BUSES**

Pistolet applicateur manuel pour colles structurales 3M Scotch-Weld, pour cartouches 38 ml / 45 ml / 50ml. Et Mélangeuse 3 M Scotch-Weld PX, vert, petit, 1:1 et 2:1, 48.5 ml et 50ml.

Unité de vente
Pièce

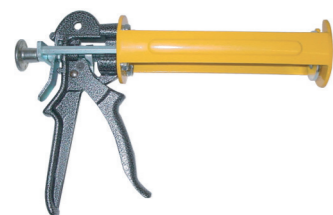

**PISTOLET
MANUEL POUR
SCHELLEMENT
CHIMIQUE**

Unité de vente Pistolet de type squelette-berceau pour cartouche de 400 ml. Tige ronde non crantée. Corps métallique.
Pièce



**PISTOLET
MANUEL POCHE
OU CARTOUCHE**

Pistolet fermé. Tige ronde non crantée. Corps métallique.

Désignation
MK5 P400
(pour poche de 400 ml et cartouches de 310 ml)

Unité de vente
Pièce

MK5 P600
(pour poche de 600 ml)

Pièce



**RACCORDS RAPIDES
POUR AIR ET EAU**

Unité de vente
Pièce



**PISTOLET À COLLE
HOTMELT EN
BÂTONNETS**

Pistolet à colle manuel professionnel pour l'utilisation des bâtonnets de diamètre 12 mm. Thermostat réglable permet de régler la chauffe pour des applications à basse comme à haute température. Outil particulièrement ergonomique.

Unité de vente
Pièce



**PISTOLET
MANUEL**

Unité de vente Pistolet de type squelette-berceau pour cartouche de 310 ml. Tige ronde non crantée. Corps métallique.
Pièce



**PISTOLET
MANUEL LOURD**

Unité de vente Pistolet hydraulique de type berceau avec démultiplication mécanique renforcée. Poignée permettant l'arrêt automatique de la pression. Tige carrée non crantée.
Pièce



**PISTOLET DE PEINTURE
PAR GRAVITÉ POUR
TRAVAUX TECHNIQUES**

Unité de vente Buse (mm) : 1,4 - 1,7 - 2 - filetage mâle 3 types de réglages : largeur du jet, débit de peinture et débit d'air.
Pièce



**PISTOLET
POUR MOUSSE
POLYURÉTHANE**

Désignation Pistolet NBS
Pistolet ECO

Unité de vente Pièce
Pièce

LAMPES UV / LED



Large gamme de lampes UV à haute intensité utilisée pour le durcissement de vernis, adhésifs et compounds UV ainsi que pour l'inspection par fluorescence.

APPAREILS DE DOSAGE



Manuels ou automatiques garantissant des dosages précis et constants de tous types de fluides : colles, huiles, graisses, peintures, pâtes à souder...



ACONET80 LINGETTES

Lingettes nettoyantes pré-imprégnées, sans solvant. Conforme en matière d'hygiène et sécurité CEE.

Désignation	Unité de vente	Conditionnement
Seau de 80 lingettes	Seau	Seau

LIQUIDES



ACÉTONE

Contenance	Unité de vente	Conditionnement
Bidon de 5L	Bidon	Bidon
Bidon de 20L	Bidon	Bidon
Autre sur demande		



WHITE SPIRIT DÉSAROMATISÉ

Contenance	Unité de vente	Conditionnement
Bidon de 5L	Bidon	Bidon
Bidon de 20L	Bidon	Bidon
Autre sur demande		



ALCOOL ISOPROPYLIQUE

Contenance	Unité de vente	Conditionnement
Bidon de 1L	Bidon	Bidon
Bidon de 5L	Bidon	Bidon
Autre sur demande		



ESSENCE C ET ESSENCE CE F

Contenance	Unité de vente	Conditionnement
Bidon de 1L	Bidon	Bidon
Bidon de 5L	Bidon	Bidon
Autre sur demande		



ACDIS France

Bâtiment & Industries

Depuis 1965



ACDIS
France

Bâtiment & Industries
Depuis 1965

INDUSTRIES • MARCHÉS PUBLICS • MARINE

165 Avenue Charles Marie Brun,
83130 La Garde - France

contact.lagarde@acdisfrance.com

www.acdisfrance.com

Votre contact commercial

Photos non contractuelles